

## Инструкция по применению септика «Эконом Т-1300Н»

При выборе места под установку емкости необходимо руководствоваться следующими рекомендациями:

Емкость под септик по возможности располагать ниже дома по естественному уклону местности с учетом подъезда к установке ассенизационной машины для откачки осадка, а также с учетом возможности дальнейшего сброса очищенной воды (наличие дренажных канав, оврагов, леса и т.п.). Располагать септик по возможности ближе к дому.

Трассу длиннее 10 метров необходимо выполнять с промежуточным колодезцем. Трасса от дома до установки должна быть прямой. Если невозможно организовать прямую трассу, в местах перегибов устраивают поворотные колодезцы. Так же следует учитывать следующие расстояния:

- от границы грунта (дороги) 5 м
- от водохранилища (ручья, реки) 10-30 м
- от источника питьевой воды 50 м (цент. водопровод, арт. скважина, колодец)
- от ближайших деревьев 3 м
- от строения 4-5 м

При подсоединении септика к отводной канализационной трубе, а также к системе последующей доочистки важно, чтобы внутренний диаметр труб самотечной канализации (во избежание засоров) был не менее 100 мм, а толщина стенок не менее 2,8 мм. Удаление из септика газов осуществляется через канализационную сеть дома, стояк которой дополняется вентиляционной трубой, выводимой через крышу наружу. Вентиляция осуществляется благодаря естественной тяге.

### Подготовка котлована

- Траншея под подводящую трубу к септику от выпуска из дома прокладывается с уклоном  $i=0,02$  (20 мм на 1 п.м.), ширина по дну 0,5 м min. На дно траншеи делается выравнивающая подсыпка из песка толщиной 10-15 см.
- Траншея под отводящую трубу от установки прокладывается с уклоном не менее 10 мм на 1 метр, ширина по дну 0,5 м min. Глубина траншеи зависит от залегания выпускной канализационной трубы из дома.
- Выкопать котлован.

Котлован откапывается вручную или экскаватором.

Стенки котлована откапываются с откосами, угол откоса принимается в зависимости от свойств грунта; в глине 20 градусов min, в песке 30 градусов min.

При необходимости из земляной выемки осуществить отвод поверхностных вод дренажным насосом.

При строительстве сооружений в просадочных грунтах должны соблюдаться требования СНиП 2.04.03-85.

Для уменьшения величины просадки необходимо осуществить следующие конструктивные и водозащитные мероприятия:

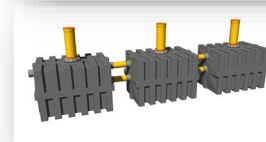
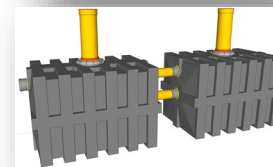
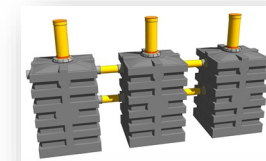
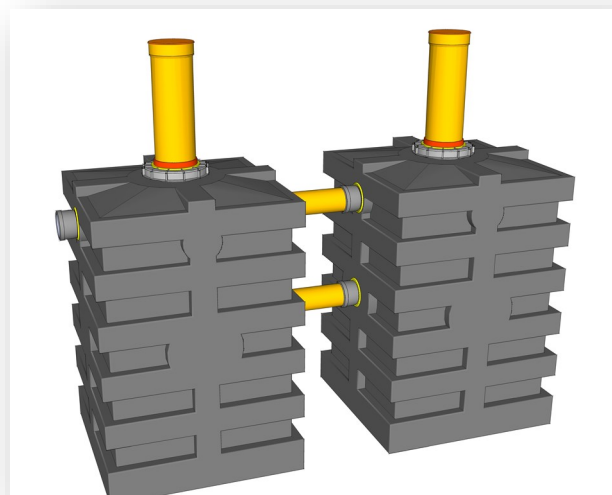

1. На дно ямы положить 200 мм песчано-щебеночно-цементной смеси (песок40%, щебень(20-40)30%, цемент30%).
2. Для того, чтобы ёмкость прочно стояла и чтобы зафиксировать ее положение, следует её во время установки **наполнить водой**.
3. На полиэтиленовые емкости при подземной установке действует верхнее и боковое давление грунта, которое может деформировать их стенки. При высоких грунтовых водах это давление усиливается, а в зимний период происходит морозное пучение грунта, которое дополнительно увеличивает давление на емкость. **Во избежание сдавливания септика и создания защитного слоя, промежутки между стенками емкостей и котлована засыпаются сухой песчано-щебеночно-цементной смесью (200мм-350мм).**
4. Засыпаем песок и грунт по схеме №1. В результате вокруг емкостей образуется кессон - демпфирующий слой, который примет на себя нагрузку от давления грунта и уменьшит ее воздействие на емкость. Допустимое минимальное расстояние септика до уровня поверхности земли - 400мм.
5. Если емкость устанавливается под проезжей частью или парковочной площадкой для транспортных средств средней и выше средней тяжести, над емкостью следует установить (отлить железобетонную плиту 200 мм) для выравнивания нагрузки, которая должна быть не менее чем на 1 м больше длины и ширины котлована.

### **Засыпка трубопровода и установки**

Обратная засыпка траншеи производится вручную с уплотнением после предварительного испытания трубопровода. При этом над верхом трубопровода следует предусматривать защитный слой 30 см из мягкого местного грунта, не содержащего твердых включений.

Применение ручных и механических трамбовок непосредственно над трубопроводом не допускается. При необходимости перед засыпкой труб выполняется их утепление в соответствии с проектными решениями.

Емкость так же засыпать мягким грунтом, оставив свободными смотровой люк для технического обслуживания.

### **Водоотведение**

Вопрос водоотведения решается в зависимости от рельефа местности на участке.

Если позволяет рельеф, вода из септика самотеком подается на рельеф по схеме №2. В противном случае вода из установки поступает в сборно-распределительный колодец, а из него дренажным насосом с поплавком через дренажную трубу откачивается на рельеф (овраг, дренаж).

# Септик Эконом Т-1300Н

Схема №1

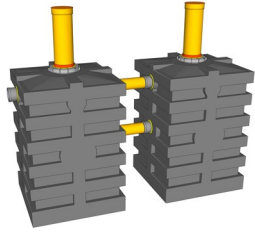

- 1 Отстойник однокамерный (ШхГхВ 800х800х1200 см).
- 2 Крышка герметичная.
- 3 Разгрузочно-технический колодец.
- 4 Входной патрубков.
- 5 Выходной патрубков.
- 6 Тройник.
- 7 Вентиляционно-водная труба.
- 8 Муфта резиновая уплотнительная Ostendorf.
- 9 Жидкость.
- 10 Осадок (ил).

- 11 Вентиляционная труба.
- 12 Вентиляционный зонт.
- 13 Инфильтрационная труба 10 м.
- 14 Вытяжка.
- 15 Песчано-щебеночно-цементная смесь (песок 40%, щебень(20-40)30 %, цемент 30%).
- 16 Основная канализационная труба.

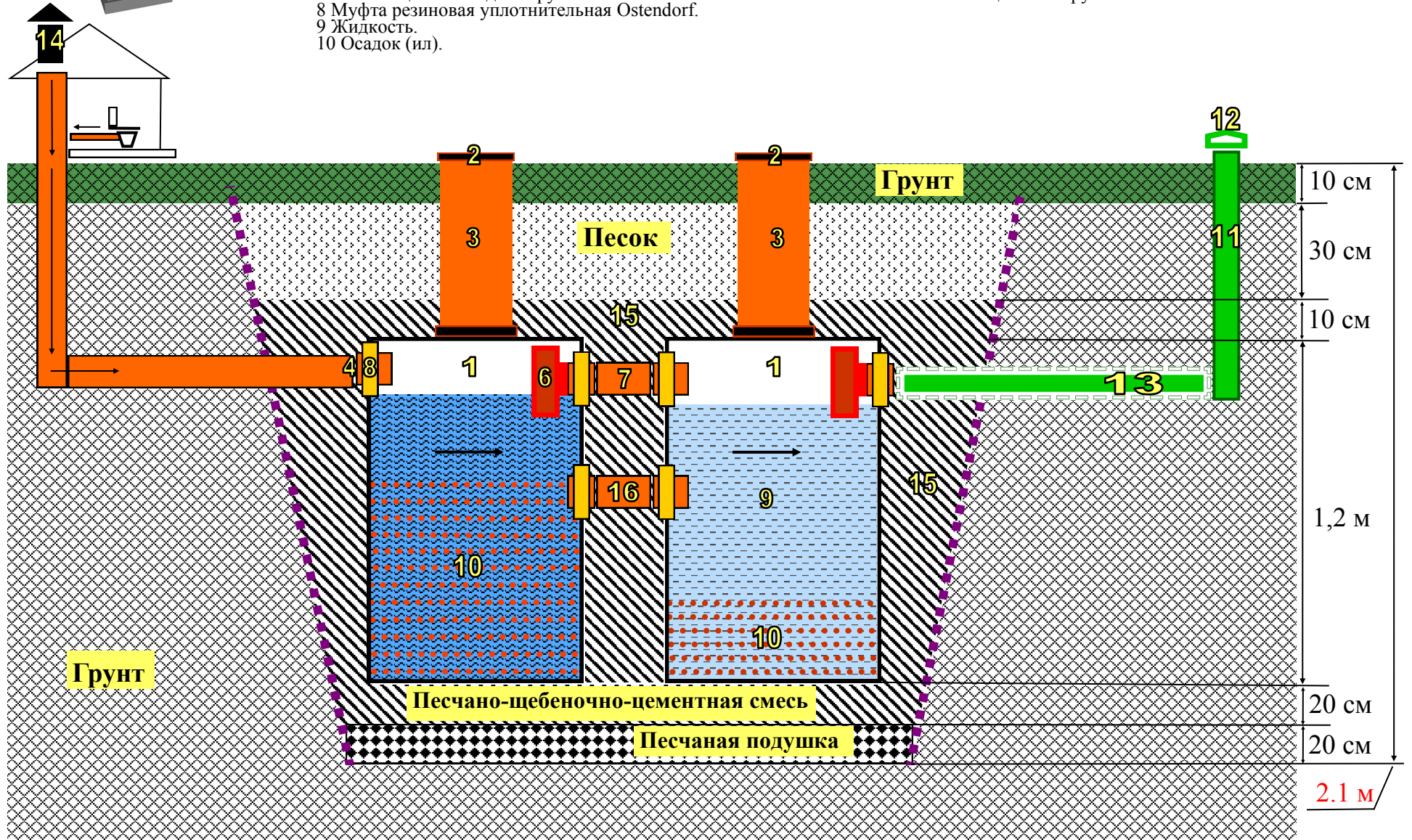

# Септик Эконом Т-1300Н

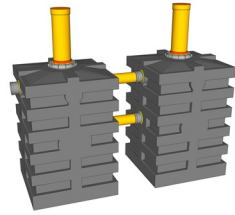

Схема №2

